

УТВЕРЖДАЮ

И.о. ректора НИТУ «МИСиС»

С.В. Салихов



«27» января 2021 г.

ПОЛОЖЕНИЕ
об организации и проведении
Всероссийской студенческой олимпиады
по литейному производству

П 668.02-21



Выпуск 2

Москва 2021

	НАЦИОНАЛЬНЫЙ ИССЛЕДОВАТЕЛЬСКИЙ ТЕХНОЛОГИЧЕСКИЙ УНИВЕРСИТЕТ «МИСиС»		П 668.02-21	
	<i>Выпуск 2</i>	<i>Экземпляр 1</i>	<i>Лист 2/32</i>	



Предисловие

- 1 РАЗРАБОТАНО кафедрой литейных технологий и художественной обработки материалов института экотехнологий и инжиниринга НИТУ «МИСиС».
- 2 УТВЕРЖДЕНО и.о. ректора НИТУ «МИСиС» «27» января 2021 г.
- 3 ДАТА ВВЕДЕНИЯ «27» января 2021 г.
- 4 СРОК ДЕЙСТВИЯ до замены новым.
- 5 Положение соответствует требованиям ISO 9001.
- 6 ВВЕДЕНО В ДЕЙСТВИЕ взамен П 668.02-20 Положение об организации и проведении всероссийского этапа Всероссийской студенческой олимпиады по литейному производству в 2020 году. Выпуск 1.

	НАЦИОНАЛЬНЫЙ ИССЛЕДОВАТЕЛЬСКИЙ ТЕХНОЛОГИЧЕСКИЙ УНИВЕРСИТЕТ «МИСиС»		П 668.02-21	
	<i>Выпуск 2</i>	<i>Экземпляр 1</i>	<i>Лист 3/32</i>	

Содержание



1	Общие положения.....	5
2	Место проведения ВСО.....	5
3	Участники ВСО.....	5
4	Условия участия в ВСО.....	6
5	Структура и содержание заданий ВСО.....	6
6	Управление ВСО.....	7
7	Определение победителей, призеров и поощрение участников ВСО.....	8
8	Ответственность.....	9
9	Заключительные положения.....	9
	Приложение А (обязательное) Форма Заявки на участие во ВСО по литейному производству.....	10
	Приложение Б (обязательное) Форма Предоставления сведений от ОО ВО об участнике (команде участников) ВСО по литейному производству..	11
	Приложение В (обязательное) Форма Заявления о согласии на обработку персональных данных участника ВСО по литейному производству..	13
	Приложение Г (обязательное) Пример задания для обучающихся по ОПОП ВО бакалаврита.....	15
	Приложение Д (обязательное) Пояснение для обучающихся по ОПОП ВО бакалавриата.....	18
	Приложение Е (обязательное) Пример задания для обучающихся по ОПОП ВО магистратуры.....	19
	Приложение Ж (обязательное) Пояснение для обучающихся по ОПОП ВО магистратуры.....	21
	Приложение И (обязательное) Форма Протокола собрания по организации и проведению Всероссийской студенческой олимпиады по литейному производству.....	22
	Приложение К (обязательное) Критерии оценок выполнения заданий обучающимися по ОПОП ВО бакалавриата.....	24
	Приложение Л (обязательное) Критерии оценок выполнения заданий обучающимися по ОПОП ВО магистратуры.....	25
	Приложение М (обязательное) Форма Заявления на апелляцию.....	26
	Приложение Н (обязательное) Форма Протокола заседания апелляционной комиссии Всероссийской студенческой олимпиады по литейному производству.....	27
	Приложение П (обязательное) Форма Протокола заседания жюри ВСО по литейному производству.....	28
	Приложение Р (обязательное) Форма Акта заседания жюри Всероссийской студенческой олимпиады по литейному производству.....	30
	Приложение С (обязательное) Форма Сводной ведомости оценок выполнения заданий Всероссийской студенческой олимпиады по литейному производству.....	32

	НАЦИОНАЛЬНЫЙ ИССЛЕДОВАТЕЛЬСКИЙ ТЕХНОЛОГИЧЕСКИЙ УНИВЕРСИТЕТ «МИСиС»		П 668.02-21	
	<i>Выпуск 2</i>	<i>Экземпляр 1</i>	<i>Лист 4/32</i>	

Термины, сокращения и обозначения

В настоящем Положении используются следующие сокращения и обозначения:

ВО	–	высшее образование;
ВСО	–	всероссийская студенческая олимпиада;
институт ЭкоТех	–	институт экотехнологий и инжиниринга;
кафедра ЛТиХОМ	–	кафедра литейных технологий и художественной обработки материалов;
ОО	–	образовательная организация;
ОПОП	–	основная профессиональная образовательная программа;
СМК	–	система менеджмента качества;
УМУ	–	учебно-методическое управление;
Университет	–	федеральное государственное автономное образовательное учреждение высшего образования «Национальный исследовательский технологический университет «МИСиС», НИТУ «МИСиС»;
УСтР	–	управление стратегического развития;
ФГОС	–	федеральный государственный образовательный стандарт.

	НАЦИОНАЛЬНЫЙ ИССЛЕДОВАТЕЛЬСКИЙ ТЕХНОЛОГИЧЕСКИЙ УНИВЕРСИТЕТ «МИСиС»		П 668.02-21	
	<i>Выпуск 2</i>	<i>Экземпляр 1</i>	<i>Лист 5/32</i>	

1 Общие положения

Настоящее Положение определяет порядок организации и проведения Всероссийской студенческой олимпиады для студентов образовательных организаций высшего образования (далее – Всероссийская студенческая олимпиада, ВСО, Олимпиада).

2 Место проведения ВСО

2.1 ВСО проводится согласно Регламенту организации и проведения Всероссийской олимпиады студентов образовательных организаций высшего образования (Всероссийская студенческая олимпиада) (далее – Регламент ВСО), утвержденному Минобрнауки России 11.01.2016 № ВК-4/09вн, и Положению об организации и проведении всероссийского этапа Всероссийской олимпиады студентов образовательных организаций высшего образования в форме интеллектуальных, творческих и профессиональных состязаний по предметным областям или по направлениям подготовки (специальностям), группе специальностей, укрупненным направлениям подготовки (далее – Положение ВСО).

2.2 ВСО по литейному производству проводится ежегодно одновременно с Международным Съездом литейщиков на базе НИТУ «МИСиС».

Адрес НИТУ «МИСиС»: 119991, г. Москва, Ленинский проспект, д. 4.

Информация о проведении ВСО размещается на сайте Университета – <https://misis.ru/>.

Заезд участников осуществляется за день до конкурсных этапов ВСО.

2.3 Формат участия в ВСО – очный или дистанционный.

Порядок проведения ВСО в дистанционном формате в соответствующем году регламентируется Регламентом дистанционного проведения ВСО по литейному производству в текущем году, утверждаемым председателем Оргкомитета ВСО.

2.4 Заявка на участие в ВСО (Приложения А и Б) представляется не позднее чем за 1 (один) месяц до конкурсных этапов ВСО по адресу, указанному в п. 2.2 настоящего Положения.

2.5 Адрес для контактов и вопросов по участию:

119991, г. Москва, Ленинский проспект, д. 4, Национальный исследовательский технологический университет «МИСиС».



Тел.: +7-495-638-46-37.

E-mail: miteva.ld@misis.ru (*Митева Людмила Димитровна*).

2.6 ВСО проводится по адресу: 119991, г. Москва, Ленинский проспект, д. 6, строение 2 (Национальный исследовательский технологический университет «МИСиС», корпус А).

3 Участники ВСО

3.1 К участию в ВСО допускаются студенты – победители и призеры отборочных этапов ВСО (в ОО ВО), обучающиеся по ОПОП ВО бакалавриата и магистратуры (вне зависимости от гражданства и источников финансирования обучения), изучившие или изучающие в текущем учебном году дисциплины, формирующие профессиональные компетенции ФГОС ВО по направлениям «Металлургия», «Материаловедение и технологии материалов» (по профилям «Технология литейных процессов», «Литейное производство черных и цветных металлов», «Инновационные литейные технологии») и направлению «Машиностроение» (профиль «Машины и технология литейного производства»).

	НАЦИОНАЛЬНЫЙ ИССЛЕДОВАТЕЛЬСКИЙ ТЕХНОЛОГИЧЕСКИЙ УНИВЕРСИТЕТ «МИСиС»		П 668.02-21	
	<i>Выпуск 2</i>	<i>Экземпляр 1</i>	<i>Лист 6/32</i>	

От конкретной ОО ВО может принять участие команда, состоящая из 1-3 (одного-трех) человек.

Предварительный отборочный этап студенты проходят на своей кафедре по собственным критериям каждой ОО ВО в период не позднее чем за 2 (два) месяца до конкурсных этапов ВСО. Лучших из них кафедра командирует для участия во всероссийском (финальном) этапе Олимпиады.

3.2 Участники ВСО регистрируются в НИТУ «МИСиС».

3.3 Каждый Участник (член команды) ВСО должен иметь при себе:

3.3.1 студенческий билет;

3.3.2 паспорт;

3.3.3 справку с места учебы, заверенную подписью руководителя и печатью ОО ВО;

3.3.4 личное заявление о согласии на обработку его персональных данных (Приложение В).

3.4 Во время проведения мероприятий Олимпиады участники должны придерживаться делового стиля одежды.

3.5 Руководители делегаций ОО ВО, сопровождающие участника(ов) ВСО, несут ответственность за поведение, жизнь и безопасность студента(ов) в пути следования и в период проведения Олимпиады.

4 Условия участия в ВСО

4.1 Организационный взнос для всех участников Олимпиады не предусмотрен.

4.2 Проезд и проживание осуществляются за счет ОО ВО – участников Олимпиады и(или) участников Олимпиады и руководителей делегации (соответственно).

4.3 Для участников Олимпиады предусмотрена культурно-экскурсионная программа.

4.4 Бронирование мест размещения участников ВСО и руководителей делегаций осуществляется по телефону или электронной почте, указанным в п. 2.5 настоящего Положения.

5 Структура и содержание заданий ВСО



5.1 Олимпиада включает письменное решение теоретических и практических вопросов, входящих в задание, содержание которых отвечает требованиям, предъявляемым ФГОС ВО к уровню знаний, навыков и умений обучающихся по ОПОП ВО бакалавриата и магистратуры по направлениям «Металлургия», «Материаловедение и технологии новых материалов» (по профилям «Технология литейных процессов», «Литейное производство черных и цветных металлов», «Инновационные литейные технологии») и направлению «Машиностроение» (профиль «Машины и технология литейного производства»). Примерные задания с пояснениями приведены в приложениях Г, Д, Е, Ж.

5.2 Теоретические и практические вопросы для обучающихся по ОПОП ВО бакалавриата, входящие в задание Олимпиады, соответствуют следующему примерному перечню изучаемых дисциплин:

5.2.1 «Технология литейного производства»;

5.2.2 «Проектирование новых и реконструкция действующих литейных цехов»;

5.2.3 «Производство отливок из чугуна и стали»;

	НАЦИОНАЛЬНЫЙ ИССЛЕДОВАТЕЛЬСКИЙ ТЕХНОЛОГИЧЕСКИЙ УНИВЕРСИТЕТ «МИСиС»		П 668.02-21	
	<i>Выпуск 2</i>	<i>Экземпляр 1</i>	<i>Лист 7/32</i>	

5.2.4 «Производство отливок из сплавов цветных металлов»;

5.2.5 «Оборудование литейного производства».

5.3 Теоретические и практические вопросы для обучающихся по ОПОП ВО магистратуры, входящие в задание Олимпиады, соответствуют следующему примерному перечню изучаемых дисциплин:

5.3.1 «Современные проблемы металлургии, машиностроения и материаловедения»;

5.3.2 «Математическое моделирование технологических процессов»;

5.3.3 «Фазовые превращения в многокомпонентных системах»;

5.3.4 «Теория литейных процессов».

5.4 Выполнение задания Олимпиады оценивается максимально в 10 (десять) баллов.

5.5 Общая трудоемкость выполнения заданий не должна превышать 4 (четыре) часов.

5.6 Перед выдачей участникам заданий происходит их шифровка мандатной комиссией (присваивание шифра с целью объективности оценки).

6 Управление ВСО

6.1 Организационный комитет (далее – Оргкомитет) Олимпиады представляет собой главный руководящий орган ВСО и формируется из числа авторитетных и известных специалистов в области литейного производства, а также из работников кафедры, организующей (принимающей) проведение Олимпиады, на собрании по организации и проведению ВСО, которое проходит не позднее чем за 2 (два) месяца до конкурсных этапов, численностью не менее 5 (пяти) и не более 10 (десяти) человек (форма протокола – в приложении И).

6.2 Оргкомитет осуществляет следующие функции:

6.2.1 доводит информацию о проведении ВСО (а также ее формате в текущем году) до предполагаемых участников не позднее чем за 1 (один) месяц до ее начала;

6.2.2 разрабатывает конкурсные задания для ВСО;

6.2.3 разрабатывает и выдает участникам программу проведения ВСО;

6.2.4 формирует составы жюри, мандатной и апелляционной комиссий, утверждает список участников;

6.2.5 формирует бланки заданий Олимпиады;

6.2.6 организует награждение победителя(ей) и призеров.

6.3 Состав жюри формируется из компетентных преподавателей ОО ВО – участников Олимпиады (численностью не менее 5 (пяти) и не более 9 (девяти) человек) на собрании по организации и проведению ВСО в день конкурсных этапов (форма протокола – в приложении И).

6.4 К функциям жюри относятся:



6.4.1 оценка выполненных олимпиадных заданий участниками ВСО в соответствии с определенными критериями (Приложения К, Л);

6.4.2 определение победителя и призеров ВСО.

6.5 Заседания жюри являются полномочными, если на них присутствуют не менее 2/3 (двух третьих) от списочного состава.

Жюри принимает решение по всем вопросам открытым голосованием простым большинством голосов.

6.6 Состав мандатной комиссии (численностью не менее 3 (трех) и не более 5 (пяти) человек) формируется из членов Оргкомитета ВСО на собрании по организации и проведению ВСО в день конкурсных этапов (форма протокола – в

	НАЦИОНАЛЬНЫЙ ИССЛЕДОВАТЕЛЬСКИЙ ТЕХНОЛОГИЧЕСКИЙ УНИВЕРСИТЕТ «МИСиС»		П 668.02-21	
	<i>Выпуск 2</i>	<i>Экземпляр 1</i>	<i>Лист 8/32</i>	

приложении И).

Члены мандатной комиссии не могут входить в состав жюри.

6.7 К функциям мандатной комиссии относятся:

6.7.1 проверка полномочий студентов на участие в Олимпиаде;

6.7.2 формирование списков участников ВСО;

6.7.3 шифровка и дешифровка олимпиадных заданий;

6.7.4 выдача участникам титульных листов с вкладышами олимпиадных заданий;

6.7.5 распределение мест в аудиториях, где будет проходить непосредственное выполнение участниками заданий;

6.7.6 организация дежурства в аудиториях во время выполнения участниками заданий ВСО;

6.7.7 общий контроль соответствия проведения ВСО настоящему Положению.

6.8 Состав апелляционной комиссии (численностью не менее 3 (трех) и не более 5 (пяти) человек) формируется из компетентных преподавателей ОО ВО – участников Олимпиады на собрании по организации и проведению ВСО в день проведения конкурсных этапов (форма протокола – в приложении И).

Апелляционная комиссия осуществляет полномочия по рассмотрению претензий (апелляций) участников ВСО.

Апелляции могут быть поданы в течение 2 (двух) часов с момента объявления результатов (Приложение М).

При рассмотрении апелляций апелляционная комиссия наделена следующими правами:

а) изменить оценку – при обнаружении ошибок, допущенных при первоначальной проверке;

б) оставить оценку без изменения.

Решение апелляционной комиссии является окончательным и учитывается жюри для определения общей суммы баллов при распределении мест.

6.9 Все решения жюри, мандатной и апелляционной комиссий протоколируются и подписываются председателем Оргкомитета (Приложения Н, П).

7 Определение победителей, призеров и поощрение участников ВСО

7.1 Итоги ВСО по литейному производству подводит жюри.

Выполненные участниками задания поступают в жюри в зашифрованном виде. Каждое задание оценивается независимо в ведомости оценок не менее чем 3 (тремя) членами жюри. Итоговая оценка проставляется председателем жюри как средняя из оценок проверяющих по согласованию с ними. Критерии оценки заданий приведены в приложениях К и Л.

Все заседания и решения жюри протоколируются и включаются в отчет об Олимпиаде.

7.2 Краткие выводы о результатах, замечания и предложения Оргкомитета, жюри, участников Олимпиады и лиц, их сопровождающих, по совершенствованию организации и проведения ВСО вносятся в акт об итогах Олимпиады и подписываются председателем и членами жюри (Приложение Р).

7.3 Победители и призеры ВСО определяются по максимально полученным баллам из числа студентов-участников, обучающихся по ОПОП ВО бакалавриата, и из числа студентов-участников, обучающихся по ОПОП ВО магистратуры, отдельно.

7.4 Победителю ВСО присуждается 1-е место, призерам – 2-е место и 3-е место. Призовых мест (1-е, 2-е и 3-е) по решению жюри может быть несколько.

7.5 Оргкомитет вправе также определить победителей и призеров ВСО среди команд участников от ОО ВО (командное первенство). Командное первенство определяется путем подсчета общего количества баллов каждого участника от команды ОО ВО за каждое выполненное задание Олимпиады.

7.6 Итоги Олимпиады оформляются протоколом (Приложение П) и актом (Приложение Р), подписываются председателем, членами жюри, председателем Оргкомитета и ректором НИТУ «МИСиС», заверяются печатью НИТУ «МИСиС». К акту прилагается сводная ведомость оценок в баллах (Приложение С).

7.7 Победителям и призерам ВСО вручаются дипломы с фирменным логотипом Российской ассоциации литейщиков.

7.8 В течение 2 (двух) недель после завершения проведения ВСО НИТУ «МИСиС» направляет в Центральную рабочую группу ВСО отчет о результатах организации и проведения ВСО и комплект документов победителя(ей) и призеров.

8 Ответственность

8.1 Ответственность за хранение в течение 3 (трех) лет документов ВСО (в т.ч. документов в соответствии с формами приложений А-С) или заверенных в установленном порядке их копий несет заведующий кафедрой ЛТиХОМ института ЭкоТех НИТУ «МИСиС».

8.2 Контроль выполнения требований настоящего Положения осуществляет проректор по образованию НИТУ «МИСиС».

9 Заключительные положения

Положение вводится в действие с «24» января 2021 г.

РАЗРАБОТАНО:

Заведующий кафедрой ЛТиХОМ

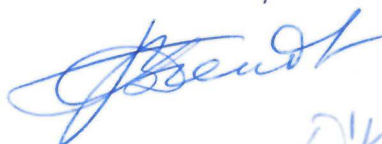

В.Д. Белов

СОГЛАСОВАНО:

Проректор по образованию



Т.Э. О'Коннор

Начальник УМУ



А.А. Волков

Директор института ЭкоТех



А.Я. Травянов

Заместитель начальника УСТР



Н.В. Полищук

ЭКСПЕРТИЗА ПРОВЕДЕНА:

Работник отдела СМК





В.М. Касимова

ПРАВОВАЯ ЭКСПЕРТИЗА ПРОВЕДЕНА:

Работник юридического отдела



А.О. Аполлонов

	НАЦИОНАЛЬНЫЙ ИССЛЕДОВАТЕЛЬСКИЙ ТЕХНОЛОГИЧЕСКИЙ УНИВЕРСИТЕТ «МИСиС»		
	Выпуск 2	Экземпляр 1	

Приложение А
(обязательное)

**Форма Заявки на участие во ВСО по литейному производству
(оформляется отдельно на каждого направляемого ОО ВО студента)**

ЗАЯВКА
на участие во Всероссийской студенческой олимпиаде
по литейному производству

ФИО участника (полностью, последнее – при наличии):

Формат участия (очный или дистанционный) _____

Дата рождения (дд.мм.гггг): _____

е-mail участника: _____

Моб. тел. участника: _____

Гражданство: _____

Курс обучения: _____

Код и наименование направления подготовки:

Наименование профиля обучения:

Наименование кафедры:

Наименование института (факультета):

Полное наименование образовательной организации высшего образования:



ФИО сопровождающего (полностью, последнее – при наличии),
должность, контактный телефон, е-mail:

Ректор

МП

(подпись)

(И.О. Фамилия)

	НАЦИОНАЛЬНЫЙ ИССЛЕДОВАТЕЛЬСКИЙ ТЕХНОЛОГИЧЕСКИЙ УНИВЕРСИТЕТ «МИСиС»		П 668.02-21	
	<i>Выпуск 2</i>	<i>Экземпляр 1</i>	<i>Лист 11/32</i>	

Приложение Б
(обязательное)

**Форма Предоставления сведений от ОО ВО об участнике (команде участников)
ВСО по литейному производству**

СВЕДЕНИЯ
об участнике (команде участников)
Всероссийской студенческой олимпиады по литейному производству

Полное наименование образовательной организации высшего образования:

Адрес образовательной организации высшего образования:

Регион: _____

Федеральный округ: _____

ФИО ректора (полностью, последнее – при наличии): _____

ФИО контактного лица (полностью, последнее – при наличии):

Телефон (код) контактного лица: _____

Е-mail контактного лица: _____

Численность участников: _____

ФИО участника 1 (полностью, последнее – при наличии):

Дата рождения участника 1 (дд.мм.гггг): _____

Паспортные данные участника 1 (гражданство, место рождения, серия, номер, когда и кем выдан):

Код и наименование направления подготовки:

Наименование профиля обучения:



Курс: _____

Кафедра: _____

Институт (факультет): _____

ФИО участника 2 (полностью, последнее – при наличии):

Дата рождения участника 2 (дд.мм.гггг): _____

	НАЦИОНАЛЬНЫЙ ИССЛЕДОВАТЕЛЬСКИЙ ТЕХНОЛОГИЧЕСКИЙ УНИВЕРСИТЕТ «МИСиС»		П 668.02-21	
	<i>Выпуск 2</i>	<i>Экземпляр 1</i>	<i>Лист 12/32</i>	

Паспортные данные участника **2** (гражданство, место рождения, серия, номер, когда и кем выдан):

Код и наименование направления подготовки:

Наименование профиля обучения:

Курс: _____

Кафедра: _____

Институт (факультет): _____

ФИО участника **3** (полностью, последнее – при наличии):

Дата рождения участника **3** (дд.мм.гггг): _____

Паспортные данные участника **3** (гражданство, место рождения, серия, номер, когда и кем выдан):

Код и наименование направления подготовки:

Наименование профиля обучения:

Курс: _____

Кафедра: _____

Институт (факультет): _____

Численность сопровождающих: _____

ФИО сопровождающего(их) (полностью, последнее – при наличии):

Паспортные данные сопровождающего(их) (гражданство, серия, номер, когда и кем выдан):

Контактный телефон: _____

Дата заезда (дд.мм.гггг): _____

Транспорт, на котором прибывает делегация: _____

Номер поезда (авиарейса) и время прибытия: _____

Дата выезда (дд.мм.гггг): _____

Транспорт, на котором убывает делегация: _____

Номер поезда (авиарейса) и время выезда: _____

В гостинице *не нуждаются / нуждаются* _____ человек: ФИО (полностью, последнее – при наличии) _____

Дата подачи заявки (дд.мм.гггг): _____

(Должность и Фамилия И.О. сформировавшего Заявку) _____ « _____ » _____ 20__ г.
(подпись) (дата)

Приложение В
(обязательное)

**Форма Заявления о согласии на обработку персональных данных участника
ВСО по литейному производству**

ЗАЯВЛЕНИЕ
о согласии на обработку персональных данных
участника Всероссийской студенческой олимпиады по литейному
производству

1	Фамилия, имя, отчество субъекта персональных данных	Я, _____ (фамилия) _____ (имя) _____ (отчество - при наличии)
2	Документ, удостоверяющий личность субъекта персональных данных	паспорт серия _____ номер _____, кем и когда выдан _____
3	Адрес субъекта персональных данных	зарегистрированный по адресу: _____ _____
<p>Даю свое согласие своей волей и в своем интересе с учетом требований Федерального закона Российской Федерации от 27.07.2006 № 152-ФЗ «О персональных данных» на обработку, передачу и распространение моих персональных данных (включая их получение от меня и/или от любых третьих лиц) Оператору и другим пользователям:</p>		
4	Оператор персональных данных, получивший согласие на обработку персональных данных	Наименование образовательной организации высшего образования: <u>НИТУ «МИСиС»</u> адрес: <u>г. Москва, Ленинский проспект, д.4</u>
с целью:		
5	Цель обработки персональных данных	индивидуального учета результатов Олимпиады, хранения, обработки, передачи и распространения моих персональных данных (включая их получение от меня и/или от любых третьих лиц), видеофиксации процедуры проведения испытаний по Олимпиаде
в объеме:		
6	Перечень обрабатываемых персональных данных	фамилия, имя, отчество, пол, дата рождения, гражданство, копия документа, удостоверяющего личность (вид документа, его серия и номер, кем и когда выдан), место жительства, место регистрации, информация о смене фамилии, имени, отчества, номер телефона (в том числе мобильный), копия студенческого билета, факультет/институт, направление подготовки, специальность, адрес электронной почты, иные сведения необходимые по итогам олимпиады



для совершения:		
7	Перечень действий с персональными данными, на совершение которых дается согласие на обработку персональных данных	действий в отношении персональных данных, которые необходимы для достижения указанных в пункте 5 целей, включая без ограничения: сбор, систематизацию, накопление, хранение, уточнение (обновление, изменение), использование (в том числе, передача по каналам связи общего доступа), обезличивание, блокирование, уничтожение, трансграничную передачу персональных данных с учетом действующего законодательства Российской Федерации
с использованием:		
8	Описание используемых оператором способов обработки персональных данных	как автоматизированных средств обработки моих персональных данных, так и без использования средств автоматизации.
9	Срок, в течение которого действует согласие на обработку персональных данных	для участников Олимпиады настоящее согласие действует со дня его подписания до дня отзыва в письменной форме или 2 (два) года с момента подписания согласия.
10	Отзыв согласия на обработку персональных данных по инициативе субъекта персональных данных	в случае неправомерного использования предоставленных персональных данных согласие на обработку персональных данных отзывается моим письменным заявлением.

В соответствии со статьей 7 Федерального закона от 27.07.2006 № 152-ФЗ «О персональных данных» оператором, получившим доступ к персональным данным, обеспечивается их конфиденциальность.

_____ (ФИО субъекта персональных данных - полностью)

_____ (подпись)

« _____ » _____ 20__ г.
(дата)

	НАЦИОНАЛЬНЫЙ ИССЛЕДОВАТЕЛЬСКИЙ ТЕХНОЛОГИЧЕСКИЙ УНИВЕРСИТЕТ «МИСиС»		П 668.02-21	
	<i>Выпуск 2</i>	<i>Экземпляр 1</i>	<i>Лист 15/32</i>	

Приложение Г
(обязательное)

**Пример задания для обучающихся по ОПОП ВО бакалавриата
на всероссийском этапе Всероссийской студенческой олимпиады
по литейному производству**

Шифр участника _____

Задание:

Разработать технологию изготовления отливки «Стакан» по прилагаемому чертежу детали (характер производства – крупносерийное).

Наименование этапа разработки	Краткое описание принятых решений
1 Разработка технологии изготовления литейной формы	
1.1 Анализ технологичности конструкции детали и выбор способа изготовления отливки	
1.2 Разработка чертежа элементов литейной формы в соответствии с ГОСТ 3.1125-88	Выполняется на чертеже
1.3 Назначение литейной усадки отливки	
1.4 Выбор материала и способа изготовления модельного комплекта	
1.5 Выбор составов формовочных, стержневых смесей и противопопригарных покрытий, технологии их приготовления	
1.6 Определение количества отливок в форме и размеров опок	
1.7 Изображение в разрезе собранной литейной формы на отдельном листе	
1.8 Выбор способа уплотнения и оборудования для изготовления форм и стержней	
2 Разработка технологии плавки и разливки сплава	
2.1 Выбор типа плавильного агрегата и футеровки тигля	
2.2 Выбор шихтовых материалов для плавки	
2.3 Краткое описание технологии плавки (периоды, порядок загрузки шихты, применяемые шлаки и флюсы, раскисление, рафинирование, модифицирование)	
2.4 Назначение температуры выпуска и заливки форм сплавом, выбор типа ковша	

Наименование этапа разработки	Краткое описание принятых решений
3 Разработка технологии финишных операций	
3.1 Выбор оборудования для выбивки форм и стержней	
3.2 Выбор способа и типа оборудования для обрезки, обрубки и очистки отливок	
3.3 Назначение вида и режима термической обработки отливок	
3.4 Выбор способа исправления дефектов, методов контроля качества литья	

Оценка в баллах _____
(средняя)

Председатель жюри

« ____ » _____ 20__ г. _____
(подпись)

(И.О. Фамилия)

Члены жюри:



(Фамилия И.О.) _____
(баллы) _____
(подпись)

(Фамилия И.О.) _____
(баллы) _____
(подпись)

(Фамилия И.О.) _____
(баллы) _____
(подпись)

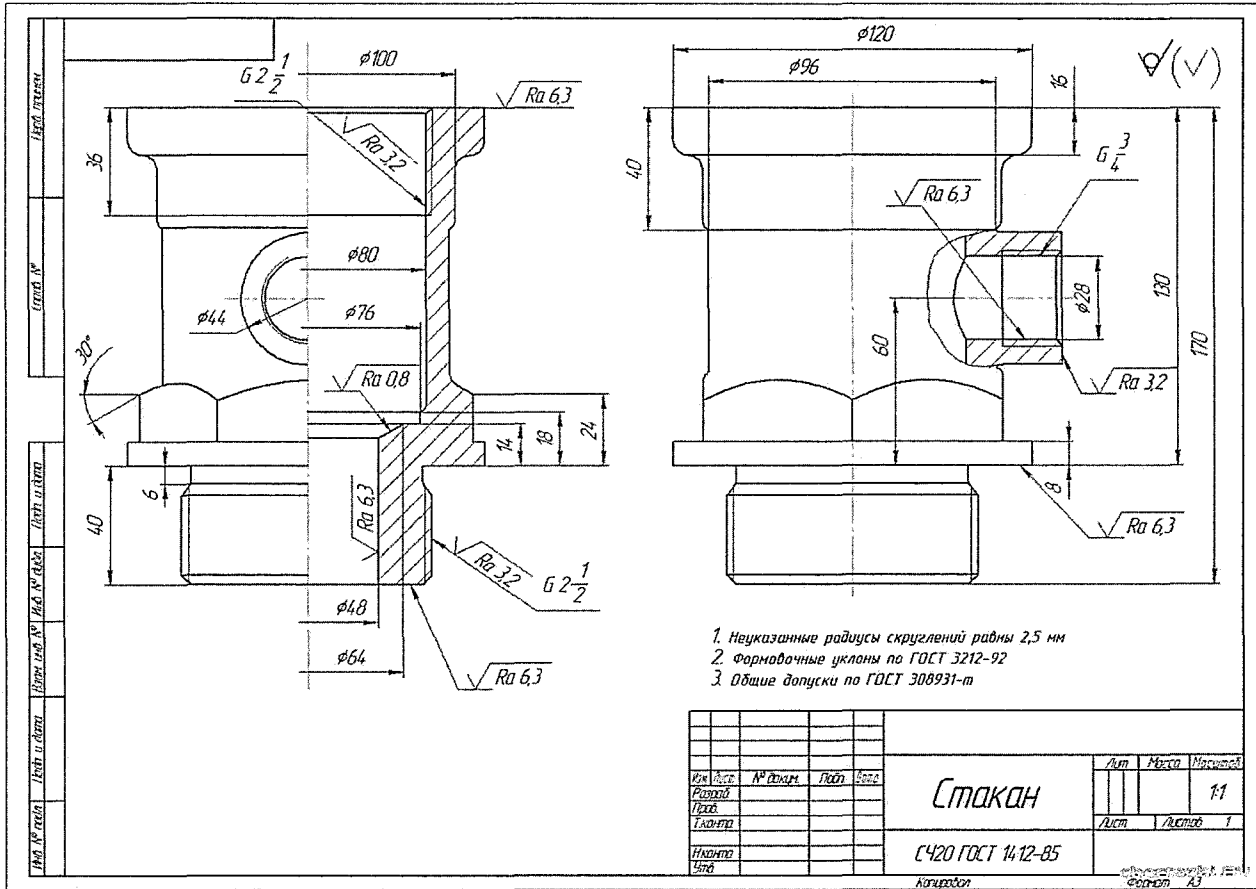
ОБРАЗЕЦ ЧЕРТЕЖА



	НАЦИОНАЛЬНЫЙ ИССЛЕДОВАТЕЛЬСКИЙ ТЕХНОЛОГИЧЕСКИЙ УНИВЕРСИТЕТ «МИСиС»		П 668.02-21	
	<i>Выпуск 2</i>	<i>Экземпляр 1</i>	<i>Лист 18/32</i>	

Приложение Д
(обязательное)

Пояснение
для обучающихся по ОПОП ВО бакалавриата
к заданию на Всероссийской студенческой олимпиаде
по литейному производству

1 На заданном чертеже детали нанести цветными карандашами в соответствии с ГОСТ 3.1125-88 «Правила выполнения чертежей элементов литейной формы и отливки»:

- 1.1 Разъем модели и формы, положение отливки при заливке.
- 1.2 Отверстия, впадины и т.п., не выполняемые в отливке.
- 1.3 Припуски на механическую обработку (в масштабе чертежа).
- 1.4 Стержни и их знаки. Зазоры между знаками стержней и формы.

Обозначения, связанные с изготовлением стержней.

- 1.5 Прибыли (в масштабе чертежа, без указания их размеров).
- 1.6 Литниковую систему (в масштабе чертежа, без указания размеров).

2 При заполнении пунктов, требующих описательную составляющую, следует ориентироваться на использование современных технологий и оборудования, применительно к условиям крупносерийного производства отливки. Изложение материала должно быть конкретным и лаконичным.

Приложение Е
(обязательное)

Пример задания для обучающихся по ОПОП ВО магистратуры
на Всероссийской студенческой олимпиаде
по литейному производству

Шифр участника _____

Задание:

- 1 Даны три варианта двойных диаграмм состояния. Требуется указать на диаграммах состояния примерную область составов двойных сплавов, обладающих наилучшими литейными свойствами. Объяснить свой выбор.
- 2 Предложить технологию плавки, литья и термической обработки выбранных сплавов. Обосновать свой выбор.
- 3 Описать взаимодействие выбранных сплавов с газовой атмосферой, содержащей пары воды.
- 4 Даны материалы на основе оксидов Si, Mg, Ca, Zr. Выбрать из них подходящие материалы для создания футеровки печей для плавки данных сплавов. Обосновать свой выбор.

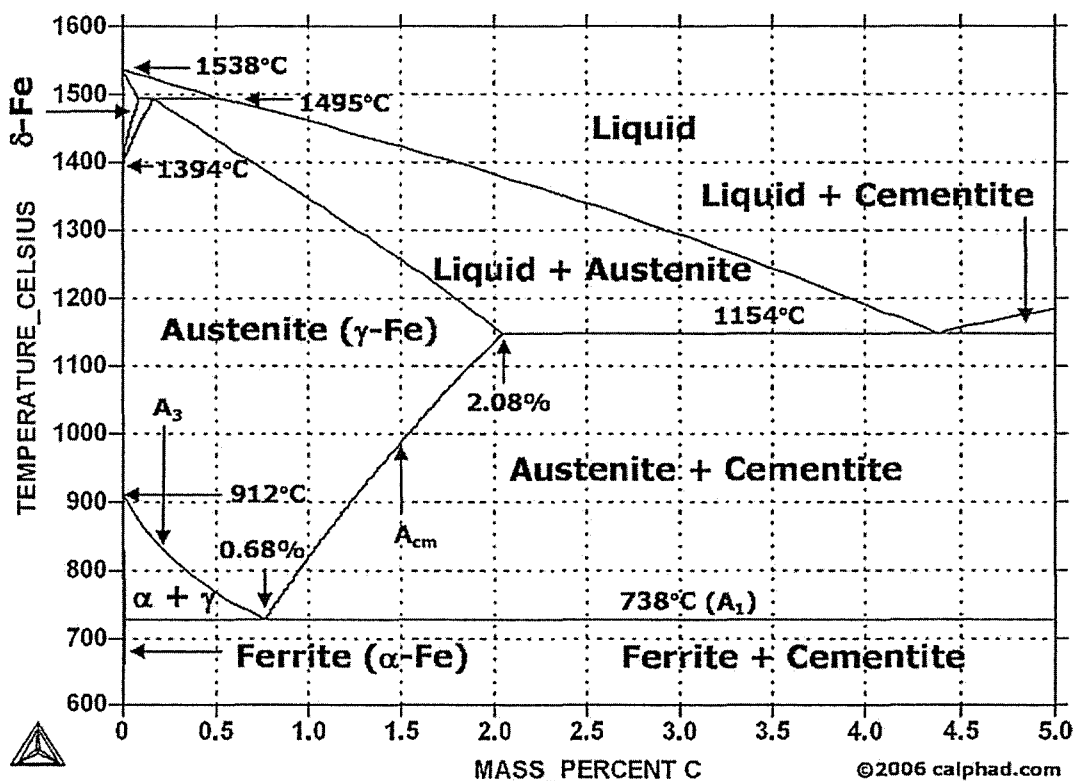

Вариант 1 – Диаграмма состояния системы Fe-C

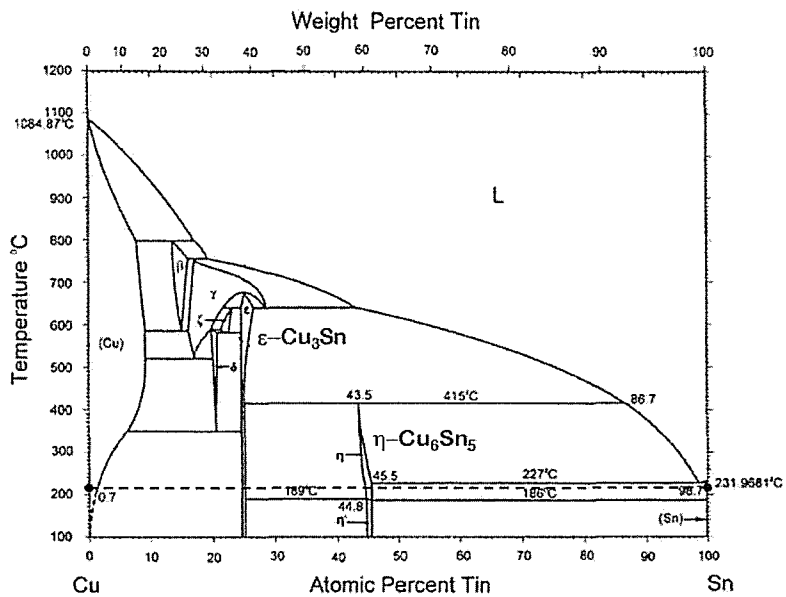

Вариант 2 – Диаграмма состояния системы Cu-Sn

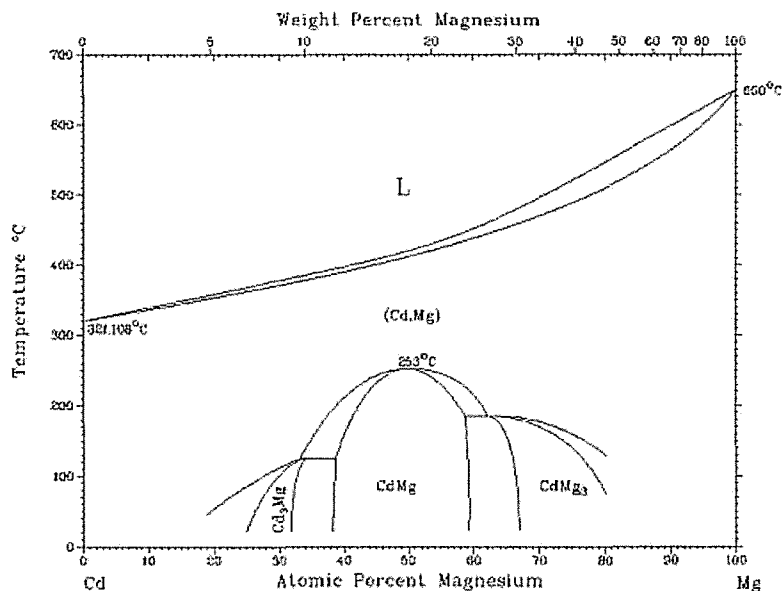

Вариант 3 – Диаграмма состояния системы Cd-Mg

Оценка в баллах _____
(средняя)



Председатель жюри

« ____ » _____ 20 ____ г. _____
(подпись)

(И.О. Фамилия)

Члены жюри:

_____ (Фамилия И.О.)	_____ (баллы)	_____ (подпись)
_____ (Фамилия И.О.)	_____ (баллы)	_____ (подпись)
_____ (Фамилия И.О.)	_____ (баллы)	_____ (подпись)

	НАЦИОНАЛЬНЫЙ ИССЛЕДОВАТЕЛЬСКИЙ ТЕХНОЛОГИЧЕСКИЙ УНИВЕРСИТЕТ «МИСиС»		П 668.02-21	
	<i>Выпуск 2</i>	<i>Экземпляр 1</i>	<i>Лист 21/32</i>	

Приложение Ж
(обязательное)



**Пояснение для обучающихся по ОПОП ВО магистратуры
к заданию Всероссийской студенческой олимпиады
по литейному производству**

1 Выбранную область сплавов следует отметить непосредственно на представленных диаграммах состояния. В обосновании решения можно привести существующие промышленные двойные литейные сплавы, состав которых находится в выбранной области, а также, опираясь на диаграмму состояния, указать за счет каких превращений сплав имеет высокие литейных свойства.

2 Из указанной в первом вопросе области выбрать один литейный сплав и подробно описать технологию приготовления сплава и изготовления литой детали из него. В качестве шихтовых материалов следует использовать чистые металлы (Cu, Al, Fe и т.д.). Для плавки и разливки использовать существующее современное оборудование и материалы. Обосновать свой выбор.

3 Описать процесс взаимодействия жидкого расплава, выбранного во втором вопросе сплава, с газовой средой, содержащей пары воды.

4 Описать состав футеровки печи. Обосновать выбранные материалы. Описать реакции взаимодействия расплава с предложенной футеровкой печи.

	НАЦИОНАЛЬНЫЙ ИССЛЕДОВАТЕЛЬСКИЙ ТЕХНОЛОГИЧЕСКИЙ УНИВЕРСИТЕТ «МИСиС»		П 668.02-21	
	<i>Выпуск 2</i>	<i>Экземпляр 1</i>	<i>Лист 22/32</i>	

Приложение И
(обязательное)

**Форма протокола собрания по организации и проведению Всероссийской
студенческой олимпиады по литейному производству**

ПРОТОКОЛ
собрания по организации и проведению
Всероссийской студенческой олимпиады по литейному производству

от «__» _____ 20__ г.

ПРИСУТСТВОВАЛИ:

(Фамилия Имя Отчество - полностью)

(уч. степень, уч. звани, должность, подразделение, организация)

ПОВЕСТКА ДНЯ:

- 1 Об утверждении состава Организационного комитета Всероссийской студенческой олимпиады по литейному производству на 20__ год.
- 2 Об утверждении состава жюри Всероссийской студенческой олимпиады по литейному производству на 20__ год.
- 3 Об утверждении состава мандатной комиссии Всероссийской студенческой олимпиады по литейному производству на 20__ год.
- 4 Об утверждении состава апелляционной комиссии Всероссийской студенческой олимпиады по литейному производству на 20__ год.

РЕШЕНИЕ:

- 1 Утвердить Организационный комитет Всероссийской студенческой олимпиады по литейному производству на 20__ год в составе:

Председатель оргкомитета:

_____ - _____

Заместитель председателя Оргкомитета:

_____ - _____

Члены Оргкомитета:

_____ - _____

_____ - _____

_____ - _____

_____ - _____

(Фамилия Имя Отчество - полностью)

(уч. степень, уч. звание, должность, подразделение, организация)

- 2 Утвердить жюри Всероссийской студенческой олимпиады по литейному производству на 20__ год в составе:

Председатель жюри:

_____ - _____

Члены жюри:

_____ - _____
 _____ - _____
 _____ - _____
 _____ - _____
 _____ - _____
 _____ - _____

(Фамилия Имя Отчество - *полностью*) (уч.степень, уч.звание, должность, подразделение, организация)

- 3 Утвердить мандатную комиссию Всероссийской студенческой олимпиады по литейному производству на 20__ год в составе:

Председатель мандатной комиссии:

_____ - _____

Члены мандатной комиссии:

_____ - _____
 _____ - _____

(Фамилия Имя Отчество - *полностью*) (уч.степень, уч.звание, должность, подразделение, организация)

- 4 Утвердить апелляционную комиссию Всероссийской студенческой олимпиады по литейному производству на 20__ год в составе:

Председатель апелляционной комиссии:

_____ - _____

Члены апелляционной комиссии:

_____ - _____
 _____ - _____

Секретарь апелляционной комиссии:

_____ - _____



(Фамилия Имя Отчество - *полностью*) (уч.степень, уч.звание, должность, подразделение, организация)

Президент
Российской ассоциации литейщиков

_____ (уч.степень, уч.звание) _____ (подпись) _____ (И.О. Фамилия)

Заведующий кафедрой ЛТиХОМ
института ЭкоТех НИТУ «МИСиС»

_____ (уч.степень, уч.звание) _____ (подпись) _____ (И.О. Фамилия)

	НАЦИОНАЛЬНЫЙ ИССЛЕДОВАТЕЛЬСКИЙ ТЕХНОЛОГИЧЕСКИЙ УНИВЕРСИТЕТ «МИСиС»		П 668.02-21	
	<i>Выпуск 2</i>	<i>Экземпляр 1</i>	<i>Лист 24/32</i>	

Приложение К
(обязательное)

**Критерии оценок выполнения заданий
обучающимися по ОПОП ВО бакалавриата**

**КРИТЕРИИ ОЦЕНОК
выполнения обучающимися по ОПОП ВО бакалавриата
заданий Всероссийской студенческой олимпиады
по литейному производству**

Жюри оценивает результат выполнения задания, состоящего из чертежа с нанесенной технологией и технологической картой на отливку, по десятибалльной системе (10...1). При этом с целью дифференцированного распределения мест всех участников Олимпиады выставленная оценка сопровождается штрафными баллами. Например: 8(3) – оценка «восемь», штрафных баллов «три».

1 Задание оценивается на «неудовлетворительно» (до 4 (четырёх) баллов) при наличии хотя бы 1 (одной) из следующих ошибок:

1.1 Неправильные положения отливки в форме или плоскости разъема модели и формы.

1.2 Отсутствие необходимых прибылей на стальной отливке.

1.3 Отсутствие обязательных стержней.

1.4 Неправильно выбрано место подвода металла.

2 Задание оценивается на «удовлетворительно» (до 6 (шести) баллов) при наличии не более 2 (двух) из следующих ошибок:

2.1 Отсутствие припуска на механическую обработку.

2.2 Неправильный выбор места установки прибылей, а также их конфигурации и размеров.

2.3 Предусмотрены лишние стержни или знаковые части стержней по конструкции не соответствуют ГОСТ Р 53464-2009.

2.4 Назначены припуски на необрабатываемую поверхность.

2.5 Неправильно принята величина литейной усадки.

3 Задание оценивается на «хорошо» (до 8 (восьми) баллов) при наличии не более 3 (трех) из следующих неоптимальных решений:

3.1 Неоптимальная температура металла при заливке формы или выбивки отливок.

3.2 Неоптимальные рецептуры формовочных и стержневых смесей, противопопригарных красок.

3.3 Неоптимальный способ формовки и размеры опок.

3.4 Неоптимальный режим термообработки.

3.5 Неоптимальные рекомендации по оборудованию при выбивке, обрубке, очистке.

3.6 Неточность в перечне контролируемых параметров.

4 Задание оценивается на «отлично» (до 10 (десяти) баллов) при наличии не более 1 (одного) неоптимального решения из перечисленных в подпунктах 3.1–3.6 настоящего приложения к Положению П 668.02.

**Приложение Л
(обязательное)**

**Критерии оценок выполнения заданий
обучающимися по ОПОП ВО магистратуры**



КРИТЕРИИ ОЦЕНОК

выполнения обучающимися по ОПОП ВО магистратуры
заданий Всероссийской студенческой олимпиады
по литейному производству

Жюри оценивает результат выполнения задания по десятибалльной системе.

- 1 Задание оценивается на «неудовлетворительно» – до 4 (четырёх) баллов.
- 2 Задание оценивается на «удовлетворительно» – до 6 (шести) баллов.
- 3 Задание оценивается на «хорошо» – до 8 (восьми) баллов.
- 4 Задание оценивается на «отлично» – до 10 (десяти) баллов.

№ п/п	Критерий	Количество баллов
1	Обоснованность выводов (соответствие поставленным целям и задачам, сформулированы собственные аргументированные выводы)	3
2	Полнота описания решения поставленных задач, развернутые ответы, предложение различных вариантов решения	3
3	Системность, структурированность и логичность подачи материала	2
4	Качество выполнения задания (аккуратность, разборчивость, грамотность изложения, грамотное использование литейной терминологии)	2
Итого:		10

	НАЦИОНАЛЬНЫЙ ИССЛЕДОВАТЕЛЬСКИЙ ТЕХНОЛОГИЧЕСКИЙ УНИВЕРСИТЕТ «МИСиС»		П 668.02-21	
	<i>Выпуск 2</i>	<i>Экземпляр 1</i>	<i>Лист 26/32</i>	

Приложение М
(обязательное)

Форма Заявления на апелляцию

Председателю апелляционной комиссии
Всероссийской студенческой олимпиады
по литейному производству

от участника
Всероссийской студенческой олимпиады
по литейному производству

(Фамилия Имя Отчество - полностью)

(образовательная организация)

ЗАЯВЛЕНИЕ

Прошу Вас повторно рассмотреть олимпиадное задание _____ (шифр участника)

в связи с тем, что _____

« ____ » _____ 20__ г.

(дата)

(подпись участника)

РЕЗОЛЮЦИЯ АПЕЛЛЯЦИОННОЙ КОМИССИИ

Оценка _____ поставлена _____,

(вписать количество баллов) (вписать: правильно / неправильно)

исправлению _____.



(вписать: подлежит / не подлежит)

Протокол заседания апелляционной комиссии № ____ от « ____ » _____ 20__ г.

Секретарь апелляционной комиссии

(подпись)

(И.О. Фамилия)

	НАЦИОНАЛЬНЫЙ ИССЛЕДОВАТЕЛЬСКИЙ ТЕХНОЛОГИЧЕСКИЙ УНИВЕРСИТЕТ «МИСиС»		П 668.02-21	
	<i>Выпуск 2</i>	<i>Экземпляр 1</i>	<i>Лист 27/32</i>	

**Приложение Н
(обязательное)**

**Форма Протокола заседания апелляционной комиссии Всероссийской
студенческой олимпиады по литейному производству**

УТВЕРЖДАЮ

Председатель оргкомитета
Всероссийской студенческой олимпиады
по литейному производству

_____ (должность)

_____ (подпись)

_____ (И.О. Фамилия)

« ____ » _____ 20__ г.

**ПРОТОКОЛ
заседания апелляционной комиссии**

« ____ » _____ 20__ г.

№ _____

Настоящий протокол составлен по результатам дополнительного рассмотрения выполненного задания участником Олимпиады (членом команды)

_____ (Фамилия Имя Отчество - полностью)

_____ (наименование образовательной организации высшего образования)

В результате дополнительного рассмотрения работы комиссия установила, что оценка _____ подлежит / не подлежит исправлению.
(количество баллов) (ненужное зачеркнуть)

В соответствии с этим комиссия внесла в соответствующие документы необходимые исправления оценки с _____ на _____
(прописью) (прописью)

В соответствии с этим комиссия вносила / не вносила необходимые исправления в соответствующие документы.
(ненужное зачеркнуть)

Председатель апелляционной комиссии

_____ (подпись)

_____ (И.О. Фамилия)

Члены апелляционной комиссии:

_____ (подпись)

_____ (И.О. Фамилия)

_____ (подпись)

_____ (И.О. Фамилия)

Секретарь апелляционной комиссии

_____ (подпись)

_____ (И.О. Фамилия)

**Приложение П
(обязательное)**

**Форма Протокола заседания жюри ВСО
по литейному производству**

УТВЕРЖДАЮ
 Ректор НИТУ «МИСиС»

 (подпись) (И.О. Фамилия)
 « ____ » _____ 20__ г.
 -МП-

**ПРОТОКОЛ
заседания жюри
Всероссийской студенческой олимпиады
по литейному производству**

г. Москва « ____ » _____ 20__ г.

Результаты ВСО оценивало жюри в составе:
 председатель жюри _____

_____ (ФИО - полностью, уч.степень, уч.звание, должность, организация)

члены жюри:

_____ (ФИО - полностью, уч.степень, уч.звание, должность, организация)

_____ (ФИО - полностью, уч.степень, уч.звание, должность, организация)

_____ (ФИО - полностью, уч.степень, уч.звание, должность, организация)

_____ (ФИО - полностью, уч.степень, уч.звание, должность, организация)

_____ (ФИО - полностью, уч.степень, уч.звание, должность, организация)

_____ (ФИО - полностью, уч.степень, уч.звание, должность, организация)

1 На основании экспертизы выполненных работ постановили присудить следующим участникам (студенты-участники, обучающиеся по ОПОП ВО бакалавриата):

1-е место _____ (ФИО студента - полностью)

_____ (полное наименование ОО ВО)

2-е место _____ (ФИО студента - полностью)

_____ (полное наименование ОО ВО)

3-е место

_____ (ФИО студента - полностью)

_____ (полное наименование ОО ВО)

2 На основании экспертизы выполненных работ постановили присудить следующим участникам (студенты-участники, обучающиеся по ОПОП ВО магистратуры):

1-е место

_____ (ФИО студента - полностью)

_____ (полное наименование ОО ВО)

2-е место

_____ (ФИО студента - полностью)

_____ (полное наименование ОО ВО)

3-е место

_____ (ФИО студента - полностью)

_____ (полное наименование ОО ВО)

3 На основании экспертизы выполненных работ постановили присудить следующим командам участников от ОО ВО:

1-е место

_____ (полное наименование ОО ВО)

_____ (ФИО студентов - полностью)

2-е место

_____ (полное наименование ОО ВО)

_____ (ФИО студентов - полностью)

3-е место

_____ (полное наименование ОО ВО)

_____ (ФИО студентов - полностью)

Председатель жюри

Члены жюри:

_____ (подпись)

_____ (И.О. Фамилия)

Председатель Оргкомитета

_____ (подпись)

_____ (И.О. Фамилия)

Приложение Р
(обязательное)

**Форма Акта заседания жюри Всероссийской студенческой олимпиады
по литейному производству**

АКТ
заседания жюри Всероссийской студенческой олимпиады
по литейному производству

«__» _____ 20__ г.

Основание проведения Всероссийской студенческой олимпиады по литейному производству (далее – ВСО, олимпиада): _____



Прибыли и допущены мандатной комиссией к участию в ВСО:

№ п/п	Фамилия, имя, отчество участника	Наименование образовательной организации, факультет (институт), кафедра, курс, ОПОП ВО бакалавриата/магистратуры	Наименование субъекта Российской Федерации
1	2	3	4
1			
2			
3			
4			
...			

Теоретические и практические задания включали вопросы:

Анализ ответов: _____

Краткие выводы о результатах, замечания и предложения рабочей группы, жюри, участников олимпиады и лиц, их сопровождающих, по совершенствованию организации и проведения ВСО:

	НАЦИОНАЛЬНЫЙ ИССЛЕДОВАТЕЛЬСКИЙ ТЕХНОЛОГИЧЕСКИЙ УНИВЕРСИТЕТ «МИСиС»		П 668.02-21	
	<i>Выпуск 2</i>	<i>Экземпляр 1</i>	<i>Лист 31/32</i>	

Приложение: сводная ведомость оценок выполнения заданий ВСО по литейному производству на ____ л. в 2 (двух) экз.

Акт составлен в 2 (двух) экземплярах.

Председатель жюри

Члены жюри:

_____	_____
_____	_____
_____	_____
_____	_____
_____	_____
_____	_____

(подпись)

(И.О. Фамилия)

Приложение С
(обязательное)

**Форма Сводной ведомости оценок выполнения заданий
Всероссийской студенческой олимпиады по литейному производству**

СВОДНАЯ ВЕДОМОСТЬ
оценок выполнения заданий Всероссийской студенческой олимпиады
по литейному производству

№ п/п	Фамилия, имя, отчество участника	Наименование образовательной организации, факультет (институт), кафедра, курс, ОПОП ВО бакалавриата/магистратуры	Итоговая оценка (сумма баллов)	Занятое место
1	2	3	4	5

Председатель жюри

Члены жюри:

_____	_____
_____	_____
_____	_____
_____	_____
_____	_____
_____	_____

(подпись)

(И.О. Фамилия)